

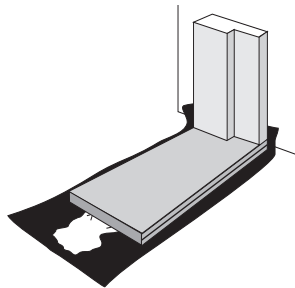

**1.** Vi rekommenderar Kartro Adjufix Smart Pack, en karm-skruvssats där inga kilar behövs. Beställs hos trävaruhandeln. Se [www.kartro.se/adjufix.html](http://www.kartro.se/adjufix.html)

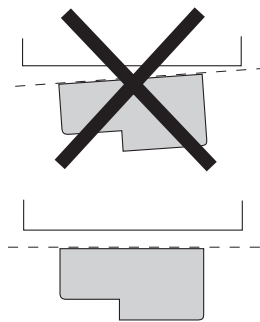

**2.** Ställ karmen på plats. Tjärpapp placeras under karm och tröskel. Väg av tröskeln med ett vattenpass. Justera med kilar vid behov.



**3.** Var uppmärksam på att karmen inte är sned monterad vilket kan påverka dörrens funktion.

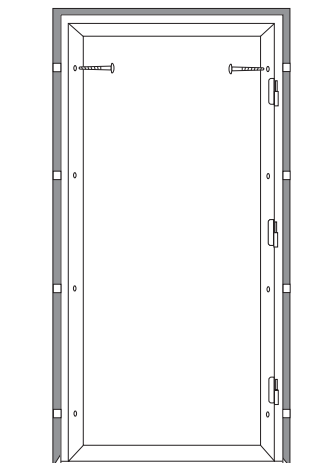

**4.** När karmen står bra på plats skruva dit de två övre skruvarna. Lossa mittengångjärnet för att enklare kunna hänga på dörren.

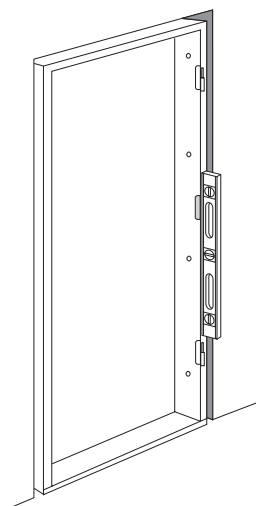

**5.** Se till att karmarna är i lod. Fäst övriga skruvar.

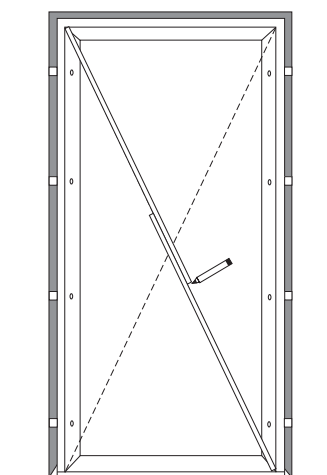

**6.** Kryssmät karmen med två lister, gör ett streck där de ligger omlott. Måttet skall vara lika på båda sidor.

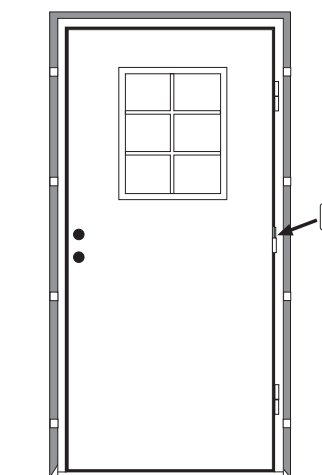

**7.** Häng på dörren i karmen och skruva dit mittengångjärnet. Springan runt dörrbladet skall vara ca 2 mm på sidorna och 5 mm under dörrbladet.



**8.** Dreva dörrkarmen med mineralull. Använd **ej** fogs-kum eller dreva för hårt. Det kan expandera så mycket att karmen buktar.

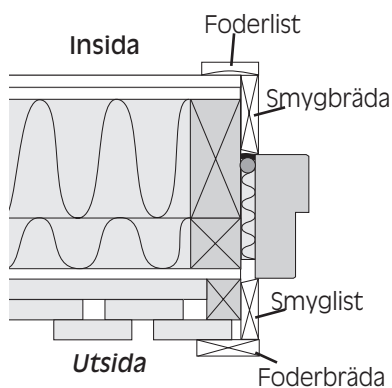

**9.** Efter drevningen monteras smyglister av trä mot karmen och dörröppningssidorna i väggen. Sist monteras foderlister och foderbräder runt dörröppningen på väggens ut- och insida.

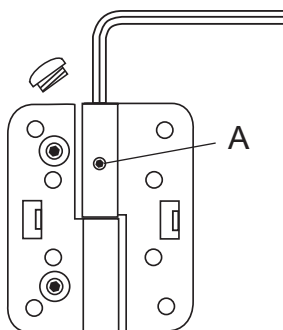

### Höjjustering

Gångjärnen kan justeras i höjled. Lossa låsskruven "A". Skruva av locket och justera höjden.

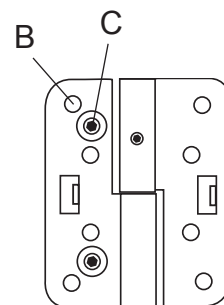

### Sidojustering

Gångjärnen kan justeras i sidled. Lossa de fyra fästskruvarna "B" ett varv. Justera med de två insexskruvarna "C". Dra sedan fast fästskruvarna.

## Garantisedel

För vidstående produkt gäller 2 års garanti från köpdatum. Detta datum skall vid reklamationstillfället styrkas med giltig köpehandling. Garantin gäller under förutsättning att garantikrav enligt nedan är uppfyllda.

På isolerrutan lämnas 10 års garanti avseende läckage som orsakar inträngning av fukt eller damm.

### 1. Gällande vid leverans av obehandlad produkt.

För att garantin på produkten skall gälla måste den ha en tillfredställande ytbehandling. Detta innebär att produkten före montage har fått en fukt- och vattenavvisande yta på både in- och utsidan och att underhåll genomförs på ett sådant sätt att denna yta **alltid** upprätthålls. Ytbehandlingen skall förhindra att fukt, vatten, solljus eller något annat som kan skada eller deformera produkten når träets yta. Garantin täcker ej något som har med själva ytbehandlingen att göra som t ex mögel, flagnad färg, missfärgad trä, solskador, färgskiftningar eller kvistgulning. Garantin täcker ej heller om trä lyser igenom till följd av att träet rört sig.

OBS! produkter monterade i ex jordkällare, djurstallar, södersida, pannrum etc. kräver ett tätare underhåll.

### 2. Gällande vid leverans av från fabrik ytbehandlad produkt.

Produkten skall vid leverans undersökas så att inga synliga skador förekommer innan uppmontering. Skulle ev. skador förekomma skall dessa bättras före inmontering för att skadan ej skall förvärras. Uppsikt för ev. underhåll skall göras från det att produkten levererats och företas utan dröjsmål där ytbehandlingen blivit skadad. Tvättning av ytan till följd av t ex höga luftföroreningar eller annan smuts täcks ej av garantin.

OBS! produkter monterade i ex jordkällare, djurstallar, södersida, pannrum etc. kräver ett tätare underhåll.

### 3. Garantibevis baseras på Svensk Standard SS 81 73 04 SS 05 68 12

## Ytbehandling

Dörrar och portar skall alltid ytbehandlas på in- och utsidan samt ovan och under dörrbladet innan montering. Dörrtyp R och F med furupanel är lämpade för klarlack och lasering och skall ej täckmålas. Det senare kan medföra sprickbildning och att kvistar syns efter några år. **När du lackar eller laserar var särskilt noggrann med ändveden.** Övriga dörrtyper (ej R och F) kan täckmålas eller laseras. **Även vid målning ska du pånsla ändveden** och det gör du bäst med ett lager träolja innan grund- och toppfärg sätts på. Glöm sedan inte att underhålla dörren. Gäller även fabriksbehandlad dörr.

## Monteringsproblem

### **Dörr är skev**

Kontrollera med vattenpass att karmens framsida är i våg och inte monterad efter väggens lutning.

### **Dörren tar i karm**

Mät upp kryssmättet och justera karmen.

### **Dörr går ej att stänga**

Karmen har spänts ut på grund av för hård drevning, ta bort en del och justera karmen.

### **Stor skillnad i springmån**

Om det skiljer mycket mellan springa på låssidan och gångjärns-sidan behöver gångjärnen "knäckas". Använd en gångjärnsriktare.

### **Blåsor i toppförseglad fönsterlist**

Kan inträffa normalt, bättra på med silikon. Om dörren ska ytbehandlas sätter du på silikon efteråt.

## A- och B-mått

Tänk på var du skall placera dörren innan du köper lås. Om du är osäker lyssna med ditt försäkringsbolag om vilka krav de ställer. Här nedan kan ni se A- och B-måttet som ni bör veta när ni beställer låscylinder.

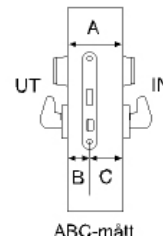

A- och B-mått